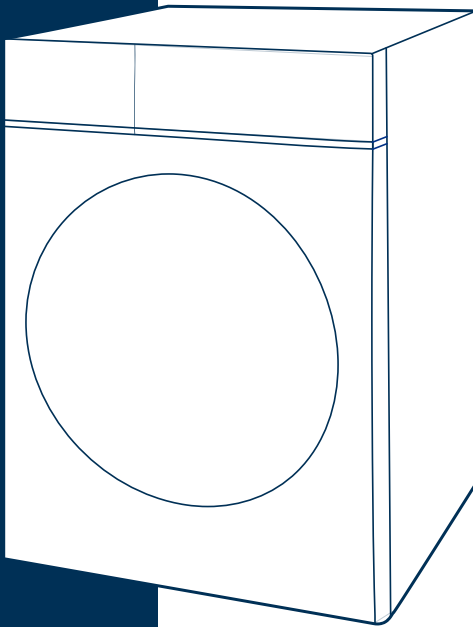

WASCHMASCHINE

Frontlader

BEDIENUNGSANLEITUNG

**Bitte lesen Sie diese** 

Bedienungsanleitung aufmerksam durch. Beachten Sie vor der Verwendung alle Anleitungen und Erklärungen für die Montage. Befolgen sie die Anweisungen sorgfältig. Bewahren Sie die Bedienungsanleitung für den späteren Gebrauch griffbereit auf. Wenn das Gerät verkauft oder an andere Personen weitergegeben wird, stellen Sie sicher, dass die neuen Besitzer diese Bedienungsanleitung erhalten.



VORSICHT! HEISSE OBERFLÄCHE!



VORSICHT! FEUERGEFAHR!

**MODELL:
MF200D86WB Series**

INHALT

SICHERHEITSHINWEISE

■ Sicherheitshinweise	2
-----------------------------	---

INSTALLATION

■ Produktbeschreibung	9
■ Installation	10

BETRIEB

■ Schnellstart	13
■ Vor jedem Waschen	15
■ Waschmittelfach	16
■ Bedienfeld	18
■ Programme	19
■ Optionen	23
■ MSmartHome	27

WARTUNG

■ Reinigung und Pflege	30
■ Fehlerbehebung	34
■ Technische Daten	35
■ Produktdatenblätter	36

SICHERHEITSHINWEISE

■ Sicherheitshinweise

Bitte lesen und beachten Sie die Sicherheitshinweise in dieser Bedienungsanleitung, um die Gefahren von Sach- und Personenschäden zu minimieren. Die Nichtbeachtung dieser Anleitung führt zum Verlust jeglicher Gewährleistung.

■ Erklärung der Symbole

Warnung!

Diese Kombination aus Symbol und Signalwort deutet auf eine potenziell gefährliche Situation hin, die zum Tod oder zu schweren Verletzungen führen kann, wenn sie nicht vermieden wird.

Vorsicht!

Diese Kombination aus Symbol und Signalwort deutet auf eine potenziell gefährliche Situation hin, die zu leichteren Verletzungen oder zu Sach- und Umweltschäden führen kann.

Hinweis!

Diese Kombination aus Symbol und Signalwort deutet auf eine potenziell gefährliche Situation hin, die zu leichteren Verletzungen führen kann.

Warnung!

STROMSCHLAGGEFAHR

- Wenn das Anschlusskabel beschädigt ist, muss es durch den Hersteller, die Servicevertretung oder eine entsprechend qualifizierte Fachkraft ausgetauscht werden, um Gefährdungen zu vermeiden.
- Wenn die Maschine beschädigt ist, darf sie nicht in Betrieb genommen werden. Lassen Sie das Gerät vom Hersteller, der Servicevertretung oder einer entsprechend qualifizierten Fachkraft reparieren. Gefahr von Stromschlägen!

SICHERHEITSHINWEISE

- Das Gerät kann von Erwachsenen und Kindern ab 8 Jahren betrieben werden, sowie von Personen mit eingeschränkten physischen, sensorischen oder geistigen Fähigkeiten oder mangelnder Erfahrung, wenn eine angemessene Aufsicht vorhanden ist oder eine ausführliche Anleitung zur Benutzung des Geräts erteilt wurde, damit es in einer sicheren Weise betrieben werden kann. Kinder dürfen mit dem Gerät nicht spielen. Die Reinigung und Wartung dürfen von Kindern nicht ohne Aufsicht durchgeführt werden.
- Kinder müssen beaufsichtigt werden, damit sie nicht mit dem Gerät spielen.
- Kinder unter 3 Jahren müssen von dem Gerät ferngehalten oder ständig beaufsichtigt werden.
- Vorsicht! Haustiere und Kinder können in die Maschine klettern. Kontrollieren Sie die Maschine vor jedem Waschen.
- Klettern Sie nicht auf das Gerät und setzen Sie sich nicht darauf.

INSTALLATIONSORT UND UMGEBUNG

- Alle Waschmittel und Zusatzstoffe sind an einem sicheren Ort außerhalb der Reichweite von Kindern aufzubewahren.
- Installieren Sie die Maschine nicht auf einem Teppichboden. Ein Teppich kann die Geräteöffnungen verlegen und die Maschine beschädigen.
- Meiden Sie bei der Geräteinstallation die unmittelbare Nähe zu Heizquellen und direkte Sonneneinstrahlung, um der Alterung der Kunststoff- und Gummiteile entgegenzuwirken.
- Das Gerät ist nicht für sehr feuchte Umgebungen oder Räume mit explosiven oder ätzenden Gasen geeignet. Lassen Sie das Gerät im Falle eines Wasseraustritts oder Nässeinflusses gut austrocknen.
- Das Gerät darf nicht hinter einer abschließbaren Tür, Schiebetür etc. installiert werden. Der Zugang zum Waschtrockner muss jederzeit gewährleistet sein.

SICHERHEITSHINWEISE

- Betreiben Sie das Gerät nicht in Räumen mit Temperaturen unter 5°C. Dies kann Frostschäden verursachen. Sollte es unvermeidlich sein, müssen Sie das Wasser nach jedem Waschen vollständig entleeren (siehe Wartung - Reinigen des Flusensiebs, S. 27).
- Verwenden Sie niemals brennbare Sprays oder explosive Substanzen in unmittelbarer Nähe des Geräts.

INSTALLATION

- Entfernen Sie die gesamte Verpackung und alle Transportsicherungen, bevor Sie das Gerät in Betrieb nehmen. Sonst kann das Gerät schwer beschädigt werden.
- Dieses Gerät ist mit einem Einlassventil ausgestattet, das an die Kaltwasserversorgung angeschlossen werden muss.
- Der Netzstecker muss auch nach der Installation zugänglich bleiben.
- Vor dem ersten Waschen sollte die Maschine einen vollständigen Waschgang ohne Wäsche durchlaufen.
- Vor Verwendung des Waschtrockners ist das Gerät waagrecht zu nivellieren.
- Stellen Sie keine schweren Gegenstände auf das Gerät, wie Wasserbehälter, Heizgeräte etc.
- Verwenden Sie die mit dem Gerät gelieferten neuen Schlauchsätze, bereits gebrauchte Schläuche sollten nicht weiterverwendet werden.
- Max. Zulaufwasserdruck 1 MPa. Min. Zulaufwasserdruck 0,05 MPa.

ELEKTROANSCHLUSS

- Das Anschlusskabel darf durch das Gerät nicht eingeklemmt werden, um eine Beschädigung zu vermeiden.
- Stecken Sie das Gerät an eine geerdete Steckdose an, die durch eine Sicherung nach den Werten in den „Technische Daten“ geschützt ist. Die Erdungsinstallation ist von einem qualifizierten Elektriker durchzuführen. Vergewissern Sie sich, dass die Maschine nach den örtlichen Vorschriften installiert wird.

SICHERHEITSHINWEISE

- Wasser- und Elektroanschluss müssen durch qualifizierte Fachkräfte hergestellt wurden, nach den Herstellerangaben und den regionalen Sicherheitsbestimmungen.

Warnung!

- Verwenden Sie keine Mehrfachstecker oder Verlängerungskabel.
- Das Gerät darf an keine externe Schaltvorrichtung (wie z.B. eine Zeitschaltuhr) oder an einen Stromkreis angeschlossen sein, der regelmäßig ein- und ausgeschaltet wird.
- Ziehen Sie den Netzstecker nicht aus der Steckdose, wenn sich brennbare Gase in der Luft befinden.
- Ziehen Sie den Netzstecker nie mit nassen Händen heraus.
- Ziehen Sie immer am Stecker, nicht am Kabel.
- Stecken Sie das Gerät immer aus, wenn es nicht benutzt wird.

WASSERANSCHLÜSSE

- Überprüfen Sie den Wasserhahn sowie die Zulauf- und Ablaufschläuche auf Dichtheit und auf mögliche Probleme durch die Änderungen des Wasserdrucks. Sollte eine Verbindung locker oder undicht sein, schließen Sie den Wasserhahn und lassen Sie sie durch qualifizierte Fachkräfte reparieren. Benutzen Sie das Gerät nicht, bevor die Schläuche nicht ordnungsgemäß installiert wurden.
- Die Glastür kann im Betrieb sehr heiß werden. Halten Sie beim Waschen Kinder und Haustiere fern von der Maschine.
- Die Zulauf- und Ablaufschläuche müssen korrekt installiert und unbeschädigt sein. Andernfalls kann es zu einem Wasseraustritt kommen.
- Entfernen Sie das Flusensieb nicht, solange sich noch Wasser im Gerät befindet. Es können große Wassermengen austreten und es besteht Verbrühungsgefahr durch heißes Wasser.

BETRIEB UND WARTUNG

Warnung!

- Stoppen Sie den Wäschetrockner nicht, bevor das Trocknungsprogramm abgeschlossen ist. Wenn es aber dennoch erforderlich ist, entnehmen Sie rasch alle Wäschestücke und breiten Sie sie aus, damit die Hitze entweichen kann.
- Der Wäschetrockner darf nicht eingesetzt werden, wenn industrielle Chemikalien zur Reinigung verwendet wurden. Es besteht Explosionsgefahr.

- Verwenden Sie niemals entflammbare, explosive oder giftige Lösungsmittel im Gerät. Setzen Sie niemals Benzin oder Alkohol etc. als Reinigungsmittel ein. Wählen Sie nur Waschmittel, die für die Maschinenwäsche geeignet sind.
- Stellen Sie sicher, dass alle Taschen der Kleidungsstücke entleert sind. Scharfkantige und harte Gegenstände, wie Münzen, Broschen, Nägel, Schrauben oder Steine etc., können die Maschine schwer beschädigen.
- Entfernen Sie vor dem Waschen alle Gegenstände aus den Taschen, wie Feuerzeuge, Streichhölzer, Papiertaschentücher etc.
- Spülen Sie Wäschestücke gründlich aus, die Sie von Hand vorgewaschen haben.
- Trocknen Sie ungewaschene Gegenstände nicht im Gerät.
- Textilien, die mit Substanzen wie Speiseöl, Aceton, Alkohol, Benzin, Fleckenentferner, Terpentin, Wachs oder Wachsentsferner durchtränkt wurden, sollten vor dem Trocknen im Gerät mit viel Waschmittel möglichst heiß gewaschen werden.
- Artikel, die Schaumgummipolster (Latexschaum) enthalten, Duschhauben, wasserdichte Textilien und Kleidung mit Gummibeschichtung, sollten nicht in der Maschine getrocknet werden.
- Verwenden Sie Weichspüler oder ähnliche Produkte nach deren Gebrauchsanweisung.
- Versuchen Sie nie, die Tür gewaltsam zu öffnen. Die Tür wird sich kurz nach dem Ende eines Waschganges entriegeln.
- Bitte schließen Sie die Tür nicht mit übermäßiger Kraft. Sollte sich die Tür nur schwer schließen lassen, überprüfen Sie bitte, ob die Wäsche richtig eingelegt und verteilt ist.

SICHERHEITSHINWEISE

- Ziehen Sie nach jedem Gebrauch und vor dem Reinigen des Geräts immer den Netzstecker und schließen Sie den Wasserhahn.
- Gießen Sie zum Reinigen niemals Wasser über das Gerät. Gefahr von Stromschlägen!
- Reparaturarbeiten müssen vom Hersteller, der Servicevertretung oder von einer entsprechend qualifizierten Fachkraft ausgeführt werden, um Gefährdungen zu vermeiden. Der Hersteller übernimmt keine Haftung für Schäden, die durch das Eingreifen nicht autorisierter Personen verursacht wurden.

TRANSPORT

- Vor dem Transport: Die Schrauben für die Transportsicherung müssen durch eine Fachkraft wieder eingesetzt werden. Das Restwasser ist aus der Maschine zu entfernen.
- Das Gerät ist schwer. Transportieren Sie es mit Umsicht. Heben Sie das Gerät nur unten, nicht an vorstehenden Teilen an. Die Türe der Maschine darf keinesfalls als Handgriff verwendet werden.

BESTIMMUNGSGEMÄSSE VERWENDUNG

Das Gerät ist nur für den Hausgebrauch und für Textilien in haushaltsüblichen Mengen bestimmt, die in einer Maschine gewaschen und getrocknet werden können. Das Gerät ist nur für Innenräume und nicht für einen Einbau bestimmt. Benutzen Sie das Gerät nur entsprechend dieser Anleitung. Das Gerät ist nicht für einen gewerblichen Einsatz bestimmt. Jede andere Verwendung gilt als nicht bestimmungsgemäß. Der Hersteller haftet nicht für Schäden oder Verletzungen, die sich dadurch ergeben können.

Verpackung/Altgeräte



Dieses Zeichen zeigt an, dass dieses Produkt in der gesamten EU nicht über den normalen Hausmüll entsorgt werden darf. Führen Sie das Gerät einer kontrollierten Altstoffentsorgung zu, um eine Schädigung der Umwelt oder der menschlichen Gesundheit zu verhindern und um eine nachhaltige Wiederverwendung der Materialressourcen zu fördern. Bitte nutzen Sie die lokalen Rücknahme- und Sammelsysteme oder kontaktieren Sie den Händler, bei dem Sie das Produkt gekauft haben. Sie nehmen das Produkt zurück und kümmern sich um ein umweltfreundliches Recycling.

INSTALLATION



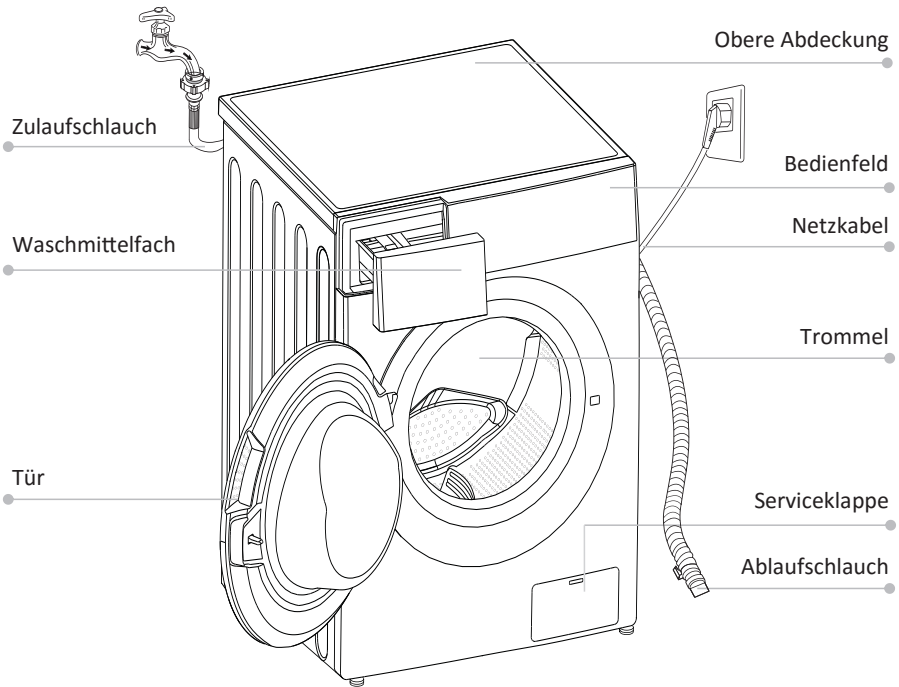

■ Produktbeschreibung



📌 Hinweis!

- Die Produktabbildung dient nur zur Illustration, bitte richten Sie sich als Referenz nach dem realen Produkt.

Zubehör

			
4 x Transport Abdeckkappen	1 x Zulaufschlauch für Kaltwasser	1 x Bedienungsanleitung	Schalldämpfung (optional)

INSTALLATION

■ Installation

Aufstellbereich

⚠️ Warnung!

- Ein stabiler Stand ist wichtig, damit die Maschine nicht wandert! Stellen Sie sicher, dass das Gerät waagrecht ausgerichtet und stabil steht.
- Vergewissern Sie sich, dass die Maschine nicht auf dem Netzkabel zu stehen kommt.
- Die in der Abbildung angegebenen Mindestabstände zu den Wänden müssen eingehalten werden.

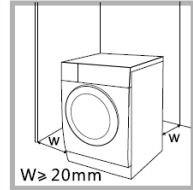

Vor der Installation des Geräts sollte der Aufstellbereich nach folgenden Kriterien ausgewählt werden:

1. Trocken, fester und ebener Boden
2. Kein direktes Sonnenlicht
3. Ausreichende Belüftung
4. Raumtemperatur über 0°C
5. Von Wärmequellen wie Kohle- oder Gasheizungen fernhalten

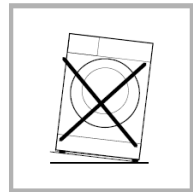

Auspacken des Waschtrockners

⚠️ Warnung!

- Verpackungsmaterial (z. B. Folien, Styropor) kann für Kinder gefährlich sein.
- Es besteht Erstickungsgefahr! Halten Sie das Verpackungsmaterial von Kindern fern.

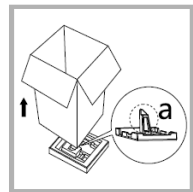

1. Entfernen Sie den Karton und die Styroporverpackungen.
2. Heben Sie den Waschtrockner an und entfernen Sie die Basisverpackung. Vergewissern Sie sich, dass auch das kleine, dreieckige Schaumelement (a) zusammen mit der unteren Verpackung entfernt wurde. Falls nicht, kippen Sie das Gerät auf die Seitenfläche und entfernen Sie es manuell.
3. Entfernen Sie das Klebeband, das das Netzkabel und den Ablaufschlauch sichert.
4. Entfernen Sie den Zulaufschlauch aus der Trommel.

INSTALLATION

Entfernen der Transportschrauben.

⚠️ Warnung!

- Entfernen Sie unbedingt die Transportschrauben an der Rückseite des Geräts, bevor Sie es benutzen.

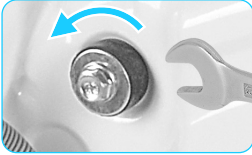

Lösen Sie die 4 Transportschrauben mit einem Schraubenschlüssel.



Entfernen Sie die Schrauben einschließlich der Gummiteile und bewahren Sie sie für einen späteren Gebrauch auf.

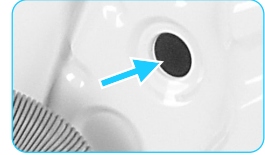

Verschließen Sie die Öffnungen mit den Abdeckkappen.

Nivellieren der Waschmaschine

⚠️ Warnung!

- Die Kontermuttern an allen vier Stellfüßen müssen fest gegen das Gehäuse geschraubt werden.

1. Um sicherzustellen, dass die Stellfüße ausreichend in der Maschine verankert sind, drehen Sie bitte zuerst alle Stellfüße vollständig in die Maschine ein (sie könnten sich während des Transports gelöst haben).
2. Richten Sie dann das Gerät mit einer Wasserwaage aus. Lösen Sie dazu die Kontermuttern an den Stellfüßen und drehen Sie die Stellfüße, bis die Maschine korrekt nivelliert ist.
3. Halten Sie dann die Stellfüße fest und schrauben Sie die Kontermuttern der vier Stellfüße gegen das Gehäuse, so dass sie fest gegen das Maschinengehäuse drücken, und sich die Stellfüße nicht mehr lösen können.

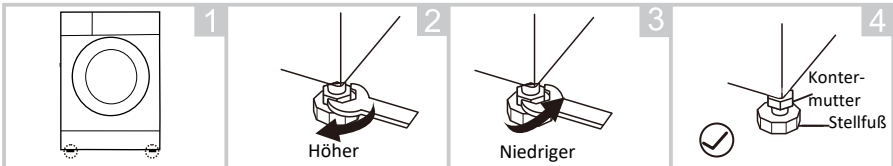

INSTALLATION

Abwasserschlauch

⚠️ Warnung!

- Knicken Sie den Abwasserschlauch nicht.
- Verlegen Sie den Ablaufschlauch korrekt. Andernfalls kann es zu Wasserschäden kommen.
- Der Ablaufschlauch muss höchstens 100 cm bzw. mindestens 60 cm vom Boden entfernt sein. Sonst wird zu Funktionsstörung führen.

Es gibt zwei Arten, das Ende des Abwasserschlauchs zu verlegen.

1. Führen Sie ihn zu eine m Waschbecken oder Wasserablauf.

2. Schließen Sie ihn an einen Rohrabzweig am Waschbeckenablauf an.

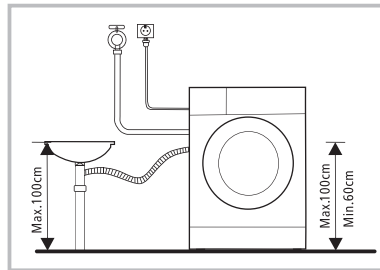
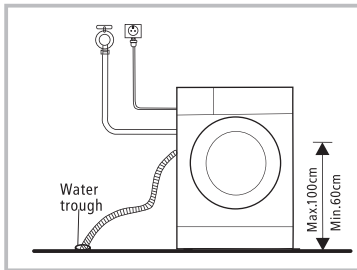

Anschluss des Zulaufschlauchs

⚠️ Warnung!

- Um Leckagen oder Wasserschäden zu vermeiden, befolgen Sie die Anweisungen in diesem Kapitel.
- Manipulieren, quetschen, knicken Sie keinesfalls den Zulaufschlauch.



Schließen Sie den Wasserzulaufschlauch auf der einen Seite am Wassereinlassventil und auf der anderen Seite am Kaltwasserhahn wie angegeben an.



🔪 Hinweis!

- Nur händisch anziehen, verwenden Sie keine Werkzeuge. Überprüfen Sie die Anschlüsse auf Dichtheit.

Schalldämpfung

Hinweis!

- Bitte stellen Sie sicher, dass Sie die Schalldämpfer montieren, die den lärm, den die Maschine während der Arbeit verursacht, wirksam reduzieren können, um Ihnen ein ruhigeres und friedlicheres Leben zu ermöglichen.

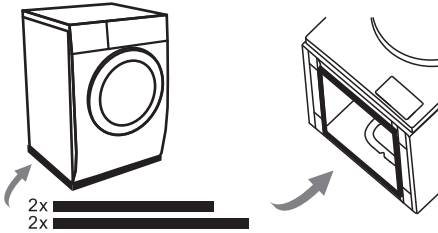

1. Legen Sie die Maschine auf den Boden und verwenden Sie zum Schutz ein weiches Material wie Schaumstoff oder Kleidung zwischen Maschine und Boden;
2. Kleben Sie die 2 längeren Schwämme an die längeren unteren Kanten der Maschine und die 2 kürzeren Schwämme an die kürzeren unteren Kanten.

■ Schnellstart

Vorsicht!

- Bevor Sie waschen, achten Sie auf eine korrekte Installation des Waschtrockners.
- Ihr Gerät wurde werkseitig gründlich überprüft. Um eventuelle Wasserreste und Gerüche zu entfernen, sollte Ihr Gerät vor der ersten Inbetriebnahme gereinigt werden. Lassen Sie dazu das Baumwollprogramm bei 90°C ohne Wäsche und Waschmittel durchlaufen.

Kalibrierung

Wir empfehlen die Waschmaschine vor der ersten Benutzung zu kalibrieren, um die beste Leistung zu erzielen. Dadurch kann das Gerät die Menge der geladenen Wäsche erkennen und der Energie- und Wasserverbrauch wird optimiert, somit sparen Sie Zeit und Geld. Für die Kalibrierung gehen Sie wie folgt vor:

1- Das Gerät muss leer sein, bitte prüfen Sie ob sich Wäsche oder andere Fremdkörper in der Trommel befinden.

2- Stecken Sie den Netzstecker ein und drücken Sie innerhalb von 10 Sekunden gleichzeitig die Tasten „Turbo“ und „Auffrischen“ und halten Sie sie für ein paar Sekunden gedrückt, bis „t19“ im Display angezeigt wird.

3- Starten Sie das Gerät durch drücken des  Knopfes.

4- Das Gerät zeigt nun verschiedene Zahlen an, was die Drehzahl der Trommel widerspiegelt, sobald eine unbestimmte Zahl (zum Beispiel 126) im Display stehen bleibt und sich nicht mehr verändert, wurde das Gerät erfolgreich kalibriert.

BETRIEB

1. Vor dem Waschen

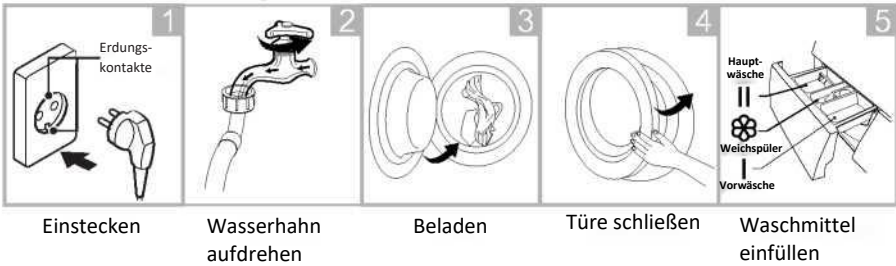

Hinweis!

- In das Fach I muss nur dann Waschmittel zugegeben werden, wenn die Vorwaschfunktion gewählt wird.

2. Waschen

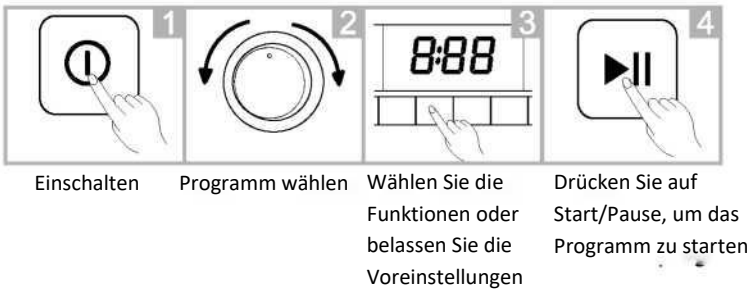

3. Nach dem Waschen

Summer ertönt und „Ende“ auf dem Display.

■ Vor jedem Waschen

- Die Umgebungstemperatur muss zwischen 0 und 40 °C liegen. Bei einem Betrieb unter 0°C können Einlaufventil, Abwasserpumpe und Schläuche beschädigt werden. Wurde die Maschine Frosttemperaturen ausgesetzt, muss entstandenes Eis im Zu- und Ablaufsystem der Maschine vollständig aufgetaut sein, bevor sie in Betrieb genommen wird.
- Bitte überprüfen Sie vor dem Waschen die Wäschepflegetiketten und beachten Sie die Gebrauchsanweisung des Waschmittels. Verwenden Sie nicht oder schwach schäumende Waschmittel, die für Maschinenwäsche geeignet sind.

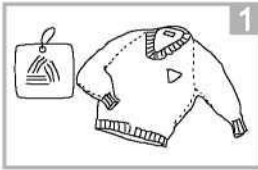

Prüfen Sie die Pflegetiketten

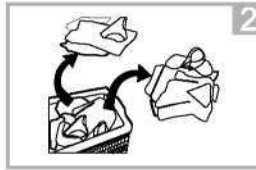

Sortieren Sie die Wäsche nach Farbe und Textilart



Entleeren sie alle Taschen

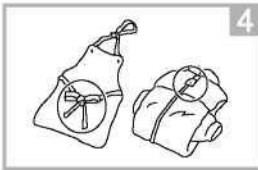

Binden Sie lange Textilstreifen und Gürtel zusammen, schließen Sie Reißverschlüsse und Knöpfe

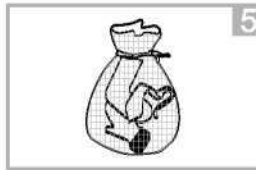

Waschen Sie kleine Wäschestück in einem Waschbeutel



Waschen Sie empfindliche Kleidung links

⚠ Warnung!

- Waschen oder trocknen Sie keine Textilien in der Maschine, die mit brennbaren oder explosiven Substanzen gereinigt, gewaschen, eingeweicht oder verunreinigt wurden (wie Wachs, Öl, Farbe, Benzin, Lösungsmittel, Petroleum etc.).
- Wenn Kleidungsstücke einzeln gewaschen werden, kann dies eine starke Unwucht und einen Unwuchtalarm auslösen. Wir empfehlen weitere Kleidungsstücke zu ergänzen, um die Unwucht beim Schleudern zu verringern.

BETRIEB

■ Waschmittelfach

- I Vorwäsche
- II Hauptwäsche
- ☼ Weichspüler
- ☹ Entriegelung zum Herausnehmen des Waschmittelfachs

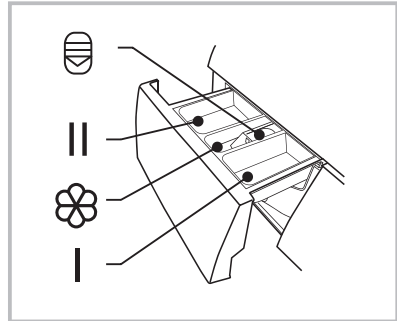

⚠ Vorsicht!

- In das Fach I muss nur dann Waschmittel zugegeben werden, wenn die Vorwaschfunktion gewählt wird.

Programm	I	II/☹	☼	Programm	I	II/☹	☼
Baumwolle	○	●	○	Schnellwäsche 15'		●	○
Mischwäsche	○	●	○	Kaltwäsche		●	○
Waschen & Trocknen		●	○	ECO 40-60		●	○
Auto Trocknen				Wolle		●	○
Zeit trocken				Bettwäsche	○	●	○
Allergy Care	○	●	○	Spülen und Schleudern			○
Steam Care	○	●	○	Nur Schleudern			
1h WD		●	○	Trommelreinigung			

● Erforderlich ○ Optional

Waschmittelempfehlung

Empfohlenes Waschmittel	Waschprogramme	Waschtemp.	Art der Textilien
Vollwaschmittel mit Bleichmitteln und optischen Aufhellern	Baumwolle, ECO 40-60, Mischwäsche, Bettwäsche	20/30 40/60	Weißwäsche aus kochfester Baumwolle oder Leinen
Farbwaschmittel ohne Bleichmittel und optische Aufheller	Baumwolle, ECO 40-60, Mischwäsche, Bettwäsche, Kaltwäsche	Kalt/20/ 30/40	Buntwäsche aus Baumwolle oder Leinen
Farb- oder Feinwaschmittel ohne optische Aufheller	Synthetik, Mischwäsche	Kalt/20	Buntwäsche aus pflegeleichten Fasern oder synthetischen Materialien
Feinwaschmittel	Synthetik	20/30	Empfindliche Textilien, Seide, Viskose
Spezielles Wollwaschmittel	Wolle	20/30	Wolle

Hinweis!

- Verklumptes Waschpulver oder Waschzusätze sollten vor dem Einfüllen in das Waschmittelfach mit etwas Wasser aufgelöst werden, um einen Wasserüberlauf zu vermeiden.
- Bitte wählen Sie den geeigneten Waschmitteltyp, um beste Waschergebnisse und ein Minimum an Wasser- und Energieverbrauch zu erzielen.
- Um das beste Waschergebnis zu erreichen, ist eine korrekte Dosierung des Waschmittels wichtig.
- Reduzieren Sie die Waschmittelmenge, wenn Sie die Trommel nicht vollständig anfüllen.
- Passen Sie die Waschmittelmenge immer an die Wasserhärte an. Reduzieren Sie die Menge bei weichem Leitungswasser.
- Dosieren Sie auch je nach Verschmutzungsgrad Ihrer Wäsche. Gering verschmutzte Kleidung benötigt weniger Waschmittel.
- Hochkonzentrierte Waschmittel (Kompaktwaschmittel) erfordern eine besonders genaue Dosierung.

Folgende Symptome sind ein Zeichen für eine Überdosierung des Waschmittels:

- Starke Schaumbildung
- Schlechtes Wasch- und Spülergebnis

Folgende Symptome sind ein Zeichen für eine Unterdosierung des Waschmittels:

- Graue Wäsche
- Kalkablagerungen auf der Trommel, dem Heizelement und/oder der Wäsche

Bedienfeld

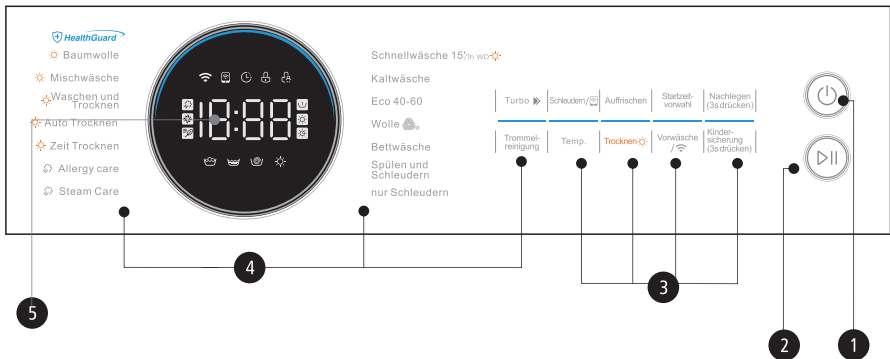

1 Ein/Aus

Schaltet das Gerät ein oder aus.

2 Start/Pause

Startet oder pausiert das Programm.

3 Option

Hier können Sie zusätzliche Funktionen wählen und leuchtet auf, wenn diese ausgewählt werden.

4 Programme

Je nach Wäschetyp auswählen.

5 Anzeige

Die Anzeige informiert über Einstellungen, die geschätzte verbleibende Zeit, Optionen und Statusmeldungen.

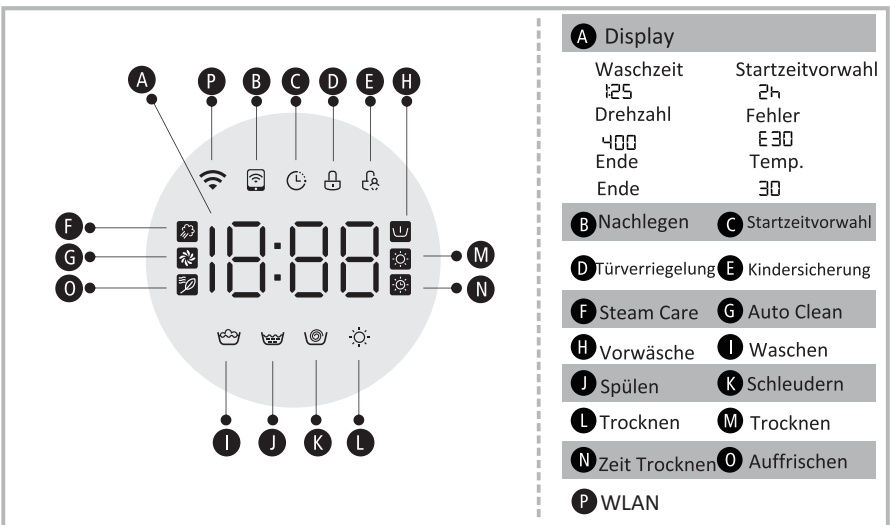

BETRIEB

■ Programme

Programm	Wäscheladung/Trocknerladung(kg)	Zeitanzeige
	8.0	8.0
☀️ Baumwolle	8.0/6.0	3:49
☀️ Mischwäsche	8.0/6.0	1:30
☀️ Waschen und Trocknen	6.0/6.0	5:04
☀️ Auto Trocknen	--/6.0	4:14
☀️ Zeit Trocknen	--/0.5	0:40
Allergy Care	4.0	2:38
Steam Care	4.0	1:57
Schnellwäsche 15'	2.0	0:15
Kaltwäsche	4.0	1:01
ECO 40-60	8.0	3:38
Wolle	2.0	1:07
Bettwäsche	8.0	1:48
Spülen und Schleudern	8.0	0:20
Nur Schleudern	8.0	0:12
Trommelreinigung	--	1:18
☀️ 1h WD	1.0/1.0	0:59



Hinweis!

- Die Parameter in dieser Tabelle sind nur als Referenz für den Benutzer gedacht. Die aktuellen Parameter können von den Parametern in der oben genannten Tabelle abweichen.

■ Programme

Zyklus	Wäschemenge in kg	Temperatureinstellung	Programmdauer in h:min	Energieverbrauch in kWh/Zyklus	Wasserverbrauch in Ltr./Zyklus	Höchste Waschtemperatur ¹⁾	Verbleibende Feuchtigkeit in % Schleuderdrehzahl ²⁾
Bettwäsche	8.0	40	1:48	0.803	71	40	65%/1000
Kaltwäsche	4.0	20	1:01	0.183	44	20	65%/1000
Baumwolle(60°C)	8.0	60	3:54	1.506	71	60	60%/1000
Mischwäsche	8.0	40	1:30	0.772	71	40	70%/800
Schnellwäsche 15'	2.0	Cold	0:15	0.03	31	Cold	70%/800
ECO 40-60 ³⁾	8.0	-	3:38	0.773	59	37	53.9%/1350
	4.0	-	2:48	0.419	45	30	53.9%/1350
	2.0	-	2:48	0.188	37	22	53.9%/1350
Waschen und Trocknen ⁴⁾	6.0	-	10:10	4.680	108.4	39	3%/1400
	3.0	-	7:10	2.400	63.5	27	3%/1400

- Die obigen Daten dienen nur als Referenz. Die tatsächlichen Verwendungsbedingungen können variieren.
- Außer für das Programm ECO 40-60 sind die angegebenen Ventile bei den anderen Programme nur Richtwerte.
- In Bezug auf EN 60456: 201 6 / prA2019 Mit (EU) 2019/2014, (EU) 201 9/2023
 EU-Energieeffizienzklasse: E
 Energie-Testprogramm: ECO 40-60, abweichend von der Standardeinstellung.
 Energie-Testprogramm: Waschen & Trocknen, Trocknungsgrad: d-3, extra trocken, abweichend von der Standardeinstellung.
 Halbe Beladung für 8,0 kg Maschine: 6,0 kg.
 Viertellast für 8,0 kg Maschine: 3,0 kg.

BETRIEB

- 1) Maximales Trockengewicht der Textilien, die im jeweiligen Programm behandelt werden kann.
- 2) Höchste Temperatur, die im Waschprogramm mindestens 5 Minuten lang erreicht wird.
- 3) Restfeuchtigkeit in Prozent Wassergehalt nach dem Programm und Schleudergeschwindigkeit.
- 4) Mit dem Programm ECO 40-60 kann normal verschmutzte Baumwollwäsche, die bei 40°C oder bei 60°C waschbar ist, zusammen im gleichen Waschgang gewaschen werden. Dieses Programm wird auch zur Beurteilung der Einhaltung der Verordnung (EU) 2019/2023 verwendet.
- 5) Mit dem Programm Waschen & Trocknen in Verbindung mit der Trockenstufe " d-3" Extra trocken kann normal verschmutzte Baumwollwäsche, die bei 40°C oder bei 60°C waschbar ist, zusammen im gleichen Waschgang gewaschen und anschließend getrocknet werden, so dass sie sofort in einem Schrank verstaut werden kann. Dieses Programm wird auch zur Beurteilung der Einhaltung der Verordnung (EU) 2019/2023 verwendet.

Die energieeffizientesten Programme sind im Allgemeinen jene mit niedrigeren Temperaturen und längerer Dauer.

Wenn Sie den Wäschetrockner mit dem angegebenen Trockengewicht der Textilien für das jeweilige Programm beladen, trägt dies zur Energie- und Wassereinsparung bei.

Geräuschentwicklung und Restfeuchtegehalt sind von der Schleuderdrehzahl abhängig: Je höher die Schleuderdrehzahl, umso höher die Geräuschentwicklung und umso niedriger der Restfeuchtegehalt.

Hinweis!

- Sollte es während des Betriebs zu einer Unterbrechung der Stromversorgung kommen, speichert ein spezieller Chip das gewählte Programm. Die Maschine setzt das Programm fort, sobald die Stromversorgung wiederhergestellt ist.

BETRIEB

■ Programme

Programme stehen je nach Wäscheart zur Verfügung.

Programme	
Baumwolle	Strapazierfähige Textilien, hitzebeständige Textilien aus Baumwolle oder Leinen.
Mischwäsche	Für gemischte Textilien aus Baumwolle und synthetischen Materialien.
Auto Trocknen	Dieses Programm dient zum automatischen Trocknen von Kleidung, um die beste Trockenleistung zu erzielen.
Zeit Trocknen	Kann das Trocknen als eingestellte Zeit auswählen.
Waschen und Trocknen	Das Standard-Energieprogramm.
Kaltwäsche	Wenn Sie bunte Kleidung waschen, können Sie die Farben besser schützen.
Allergy Care	Dieses Programm wendet eine Hochtemperatursterilisation bei 60°C an, das Waschen der Kleidung sauberer zu machen und den Antiallergie-Effekt zu erzielen.
Steam Care	Steam Care gilt für tägliche Wäschereien wie Baumwolle und Kunststoffe. Der Dampf kann tief in die Faser eindringen, wodurch Bakterien und Keime wirksam beseitigt, Gerüche verhindert und Ihre Gesundheit geschützt werden.
Schnellwäsche 15'	Extra kurzes Programm, geeignet für leicht verschmutzte Wäsche in kleinen Wäschemengen.
1h WD	60 Min. Waschen & Trocknen. Bei kleineren Ladungen Synthetikkleidung oder Hemden bis zu 1 kg (ca. 4 Hemden).
ECO 40-60	Voreingestellt mit 40°C, nicht wählbar, geeignet zum Waschen der Wäsche bei ca. 40-60°C.
Bettwäsche	Dieses Programm wurde speziell zum Waschen von Bettdecken entwickelt.
Wolle	Hand- oder maschinenwaschbare Wolle und Textilien mit Wollanteil. Besonders schonendes Waschprogramm mit längeren Programmpausen (Textilien ruhen in der Waschlauge), um das Eingehen zu vermeiden.
Spülen & Schleudern	Extra Spülgang mit Schleudern
Nur Schleudern	Extra Schleudern bei einstellbarer Drehzahl.
Trommelreinigung	Speziell auf diese Maschine eingestellt, zur Reinigung der Trommel und der Schläuche. Es wird eine 90 °C-Hochtemperatursterilisation ausgeführt, um das Wäschewaschen noch besser zu gestalten. Wenn dieses Programm ausgeführt wird, kann keine Kleidung oder andere Wascharten hinzugefügt werden. Wenn die richtige Menge an Chlorbleichmittel hinzugegeben wird, ist die Trommelreinigungswirkung noch effektiver. Der Kunde kann dieses Programm regelmäßig entsprechend dem Bedarf ausführen.

■ Optionen

Zyklus	Standard Temp.(°C)	Standard Schleuderdrehzahl	Zusatz funktionen
1400			
Schnellwäsche 15'	Kalt	800	☺,
1h WD	--	--	☺, ☼,
Kaltwäsche	20	1000	☺, ☼,
ECO 40-60	--	1400	☺,
Wolle	40	600	☺,
Bettwäsche	40	1000	☺, ☼, ☼, ☼,
Spülen und Schleudern	--	1000	☺,
Nur Schleudern	--	1000	☺,
Steam Care	40	800	☺, ☼, ☼, ☼, ☼,
Allergy Care	60	800	☺, ☼, ☼, ☼,
Zeit Trocknen	--	1400	☺, ☼,
Auto Trocknen	--	1400	☺, ☼,
Waschen und Trocknen	--	1400	☺, ☼,
Mischwäsche	40	800	☺, ☼, ☼, ☼, ☼, ☼, ☼,
Baumwolle	40	1200	☺, ☼, ☼, ☼, ☼, ☼, ☼,
Trommelreinigung	--	--	☺,

Vorsicht!

- Informationen zur maximalen Schleuderdrehzahl, Programmierzeit und weiteren Details der Programme ECO 40-60 und Waschen & Trocknen finden Sie im Inhalt auf der Seite Produktdatenblatt.
- Die Tabelle zeigt, welches Programm welche Anpassungsmöglichkeiten erlaubt. Ist eine Einstellung für ein Programm nicht möglich,

BETRIEB



Schleudern

Bei Bedarf kann die Schleuderdrehzahl durch Drücken der Schleudern-Taste in den folgenden Stufen angepasst werden: 1400: 0-400-600-800-1000-1200-1400.



Fernbedienung

Schalten Sie die WLAN-Funktion ein und steuern Sie das Gerät aus der Ferne, indem Sie die Taste 3 Sekunden lang drücken. Weitere Informationen finden Sie in der MSmartLife-Anleitung (Seite 27, 28, 29).



Vorwäsche

Zusätzlicher Waschzyklus vor Beginn des Hauptwaschgangs, um die Waschleistung zu verstärken.

Hinweis: Das Waschmittel muss in das Waschmittelfach I eingefüllt werden.



WLAN

Schalten Sie die WLAN-Funktion ein und konfigurieren/setzen Sie das Gerät zurück, indem Sie die Taste 3 Sekunden lang drücken. Weitere Informationen finden Sie in der MSmartLife-Anleitung (Seite 27, 28, 29).



Temp.

Bei Bedarf kann die Waschtemperatur durch Drücken der Temperaturtaste in den folgenden Stufen angepasst werden: Kalt - 20°C - 30°C - 40°C - 60°C - 90°C.

Sie können die WLAN-Funktion auch ausschalten, indem Sie die Taste 3 Sekunden lang drücken. Weitere Informationen finden Sie in der MSmartLife-Anleitung (Seite 28).



Turbo

Diese Funktion verkürzt die Waschzeit



Auto Clean

Wenn die AutoClean Anzeige leuchtet, wird diese Funktion in jedem Waschprogramm automatisch aktiviert. Das AutoClean Pro-System hält Ihre Wäsche immer sauber. Sparen Sie Zeit und vereinfachen Sie Ihr Wäschewaschen.

Auto Clean wird zur Reinigung der Trommel als Standardfunktion verwendet und ist nur für die folgenden Programme anwendbar: Spülen&Schleudern, Steam care, Allergie care, Jeans, Mischwäsche und Baumwolle. Sie wird zwischen dem ersten und zweiten Spülgang ausgeführt. Es wird eine kleine Menge Wasser zugeführt und die Trommel wird gespült. Diese Funktion wird etwa 10 Minuten lang fortgesetzt



SteamCare

SteamCare ist eine Funktion, die vor dem Hauptwaschgang hinzugefügt wird und warmen Dampf zur Sterilisierung und für eine bessere Waschleistung erzeugt.

Einige Programme fügen automatisch AutoClean oder SteamCare-Funktionen hinzu, und Sie können diese beiden Funktionen nicht manuell auswählen oder abbrechen.

! Vorsicht!

Einige Programme fügen automatisch AutoClean oder SteamCare-Funktionen hinzu, und Sie können diese beiden Funktionen nicht manuell auswählen oder abbrechen.



Trocknen

Drücken Sie die Taste [Trocknen] mehrfach, um die gewünschte Trockenstufe einzustellen: Extra trocken / Normal trocken / Schonend trocken, und Zeit trocken.

d-1 Schonend trocken: Die Wäschestücke sind bügelfeucht.

d-2 Normal trocken: Die Wäschestücke sind bereit für die Aufbewahrung im Kleiderschrank.

d-3 Extra trocken: Die Wäschestücke sind vollständig trocken und können sofort getragen werden.

 Zeit trocken: Trocknen Sie Ihre Wäsche und beenden Sie sie innerhalb der vorgegebenen Zeit. (30/60/90/120/180 Minuten)



Hinweis!

- Hinweise zum Trocknen
 - Schleudern Sie die Wäsche vor dem Trocknen gründlich.
 - Um ein einwandfreies Trocknen zu gewährleisten, sollten Sie Ihre Wäsche nach Stoffart und Trockentemperatur sortieren.
- Ungeeignete Textilien für das maschinelle Trocknen
 - Besonders empfindliche Stoffe wie Vorhänge aus Wolle, Synthetik und Seide, Kleidung mit Metalleinlagen, Nylonstrümpfe, sperrige Kleidungsstücke wie Anoraks, Betauflagen, Steppdecken, Schlafsäcke und Federbetten dürfen nicht maschinell getrocknet werden.
 - Mit Schaumgummi oder schaumgummiähnlichen Materialien gepolsterte Kleidungsstücke dürfen nicht in der Maschine getrocknet werden.
 - Textilien, die Reste von Haarfestiger oder Haarspray, Nagellackentferner oder ähnlichen Lösungsmitteln enthalten, dürfen aufgrund der Bildung schädlicher Dämpfe nicht maschinell getrocknet werden.



Summer



Start Drücken Sie die Taste [Extra Spülen] 3 Sekunden lang, um die Summerfunktion zu aktivieren, drücken Sie die Taste erneut für 3 Sekunden. Die Einstellung wird bis zum nächsten Reset beibehalten.



Auffrischen

Falls die Wäsche in der Waschmaschine verbleibt, dreht die Trommel sich jede halbe Stunde und schüttelt die Kleidung. Der Ventilator zirkuliert auch Luft durch die Waschmaschine, um Gerüche zu vermeiden und den Geruch der Kleidung frisch zu halten.

BETRIEB

Nachlegen
(3s drücken)

Nachlegen

Dieser Vorgang kann während des Waschvorgangs ausgeführt werden. Wenn die Trommel noch rollt und sich eine große Menge Wasser mit hoher Temperatur in der Trommel befindet. Der Zustand ist unsicher und die Tür kann nicht gewaltsam geöffnet werden. Drücken von [Nachlegen] 3sec. zum Nachladen und Starten der Kleidung in der Mitte der Funktion. Bitte folgen Sie den Schritten wie folgt:

1. Warten Sie, bis die Trommel die Drehung stoppt.
2. Das Türschloss ist entriegelt.
3. Schließen Sie die Tür, wenn die Kleidung nachgeladen wird, und drücken Sie die Taste [Start / Pause].



3 Sek. [3s zum Nachlegen] drücken

Wäsche ergänzen

Start



Kindersicherung

Diese Funktion soll verhindern, dass Kinder die Bedienelemente missbrauchen.

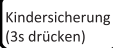

Drücken Sie 3 Sekunden lang gleichzeitig die Tasten [Kindersicherung], bis der Summer ertönt. Die Kindersicherungsanzeige leuchtet auf.



⚠ Vorsicht!

Wenn die Kindersicherung aktiviert ist, zeigt die Anzeige abwechselnd „CL“ und die verbleibende Zeit an.

Wenn Sie eine beliebige Taste drücken, blinkt die Kindersicherungsanzeige 3 Sekunden lang. Wenn das Programm endet, wird auf der Anzeige 10 Sekunden lang abwechselnd „CL“ und „END“ angezeigt, dann blinkt die Kindersicherungsanzeige 3 Sekunden lang.

Die Kindersicherung deaktiviert die Funktion aller Tasten außer [Ein/Aus] und die Tasten für die Kindersicherung!

Nur durch Drücken der Taste [Kindersicherung] kann die Kindersicherung wieder deaktiviert werden.

Sie müssen die Kindersicherung ausschalten, bevor Sie ein neues Programm wählen können!

Startzeit-
vorwahl

Startzeitvorwahl

1. Wählen Sie ein Programm.
2. Drücken Sie die Startzeitvorwahl und wählen Sie die Verzögerungszeit 0-24h.
3. Drücken Sie auf [Start/Pause], um den verzögerten Programmbeginn zu starten



Programm Wählen

Zeit einstellen

Start

Um die Verzögerungsfunktion abzubrechen, drücken Sie vor dem Programmstart die Taste „Verzögerung“, bis auf dem Display 0 h angezeigt wird. Wenn das Programm bereits begonnen hat, schalten Sie das Gerät aus und anschließend wieder ein und wählen Sie ein neues Programm.

Verwenden Sie Ihr Gerät mit der MSmartHome App

Bevor Sie beginnen, vergewissern Sie sich, dass:

1. Ihr Smartphone ist mit dem heimischen WLAN-Netzwerk verbunden, und Sie kennen das Netzwerkpasswort.
2. Stellen Sie sicher, dass Sie sich in der Nähe des Haushaltsgeräts befinden.
3. Das drahtlose 2,4-GHz-Band-Signal ist auf Ihrem WLAN Router aktiviert.

Gehen Sie wie folgt vor, um in den Fernsteuerungszustand zu gelangen

1. MSmartHome App herunterladen

Scannen Sie den QR-Code unten oder suchen Sie in Google play (Android-Geräte) oder App Store (iOS-Geräte) nach „MSmart Home“, um die App herunterzuladen.



2. Konto registrieren oder anmelden

Öffnen Sie die App und erstellen Sie ein Benutzerkonto, wenn Sie bereits eines haben, melden Sie sich einfach an.

Bitte wählen Sie außerdem Ihr Land in der Länderliste richtig aus, wobei die Länder in der Reihenfolge des Anfangsbuchstabens aufgeführt sind.



3. Fügen Sie Ihr Gerät hinzu, indem Sie die Anleitung befolgen

Tippen Sie zunächst auf das Symbol „+“ (Gerät hinzufügen), um ein Haushaltsgerät zu Ihrem MSmartHome-Konto hinzuzufügen.

Wählen Sie dann den richtigen Gerätetyp „Waschmaschine“.

Wählen Sie dann den richtigen Modelltyp aus, wählen Sie bitte „MF200“ entsprechend Ihrem Gerät.

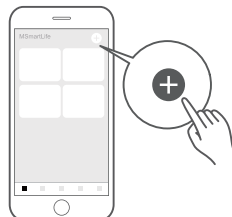

4. Verbinden Sie sich mit dem Netzwerk, indem Sie die Anleitung befolgen. Vergewissern Sie sich zunächst, dass Sie Ihr Smartphone bereits mit dem Heim-WLAN-Netzwerk verbunden haben, damit Sie hier Ihr Heim-WLAN-Passwort eingeben können.



Drehen Sie dann den Drehknopf nach dem Zufallsprinzip, um eines der Programme auszuwählen, und drücken Sie [Wi-Fi] so lange, bis „AP“ in der Drehknopfanzeige erscheint.

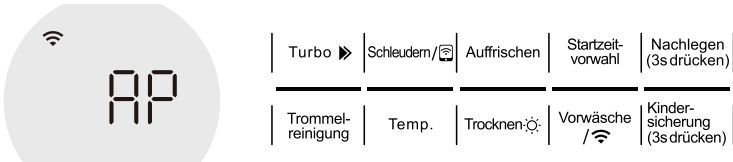

Verbinden Sie dann Ihr Mobiltelefon mit dem vom Hausgerät gesendeten WLAN-Signal. Das Standardpasswort lautet „1 2345678“.

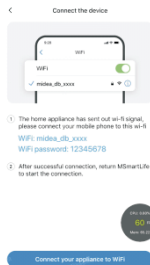

Kehren Sie abschließend zu MSmartHome zurück, um die Verbindung zu starten. Damit haben Sie die Netzwerkkonfiguration erfolgreich abgeschlossen.

5. Fernbedienung starten

Drehen Sie den Regler nach dem Zufallsprinzip, um eines der Programme auszuwählen, und drücken Sie [Spin] so lange, bis das Fernbedienungssymbol auf dem Reglerdisplay aufleuchtet, was bedeutet, dass der Fernbedienungsmodus aktiviert ist und Sie mit der Fernsteuerung beginnen können.



BETRIEB

WLAN Statusanzeige

	Langsames Blinken	Wartet auf Verbindung
	Schnelles Blinken	Verbinden
	Stabiles schnelles Blinken	Mit WLAN Router verbunden

Hinweise für Netzwerke

- Achten Sie bei der Vernetzung des Produkts darauf, dass sich das Mobiltelefon so nah wie möglich am Produkt befindet.
- Wenn das Produkt laut App-Tipps nur 2,4-GHz-WLAN unterstützt, beachten Sie bitte, dass das 2,4-GHz-Netz für die Verbindung ausgewählt ist.
- Midea empfiehlt, dass die SSID-Namen der WLAN-Router nur aus alphanumerischen Werten bestehen. Wenn Sonderzeichen, Satzzeichen oder Leerzeichen verwendet werden, kann dies dazu führen, dass der SSID-Name nicht in der Liste der verfügbaren Netzwerke angezeigt wird, denen Sie in der App beitreten können. Probieren Sie es aus, und wenn die SSID angezeigt wird, ist die Verwendung in Ordnung, andernfalls melden Sie sich beim Router an und ändern den SSID-Namen. Eine große Anzahl von Geräten am WLAN-Router kann die Stabilität des Netzwerks beeinträchtigen. Midea kann keine bestimmte Anzahl von Geräten angeben, da dies von der Qualität des Routers und vielen anderen Faktoren abhängt.
- Wenn sich der Router oder der WLAN-Name und das WLAN-Passwort ändern, wiederholen Sie bitte den oben beschriebenen Vorgang, um sich erneut mit dem Netzwerk zu verbinden.
- Da die Produkttechnologie aktualisiert wird, kann sich der Inhalt von MSmartHome ändern, und die tatsächliche Anzeige in der MSmartLife-App ist maßgebend.

WLAN-Funktion deaktivieren:

1. [Temp.] 3 Sekunden lang gedrückt halten, um die WLAN-Funktion auszuschalten.

WLAN-Funktion aktivieren:

1. [] 3 Sekunden lang gedrückt halten, um die WLAN-Funktion einzuschalten.

WLAN-Konfiguration zurücksetzen:

1. [] 3 Sekunden lang gedrückt halten, um die WLAN-Funktion einzuschalten und die Netzwerkkonfiguration erneut zu starten.
2. Warten bis auf dem Display des Drehknopfs „AP“ angezeigt wird.
3. Erneut mit dem Netzwerk verbinden – siehe Anleitung auf der vorherigen Seite.

WARTUNG

■ Reinigung und Pflege

⚠ Warnung!

- Ziehen Sie vor dem Reinigen des Geräts immer den Netzstecker und schließen Sie den Wasserhahn.

Reinigen des Gehäuses

Die richtige Pflege kann die Lebensdauer der Waschmaschine verlängern. Die Oberfläche kann mit verdünnten, nicht scheuernden Reinigungsmitteln gereinigt werden. Kommt es zu einem Wasserüberlauf, entfernen sie das Wasser bitte sofort mit Tüchern. Verwenden Sie niemals scharfkantige Werkzeuge, um das Gerät zu reinigen.

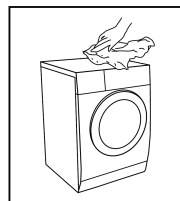

⚠ Vorsicht!

- Verwenden Sie niemals scheuernde oder ätzende Mittel, Ameisensäure, deren verdünnte Lösungsmittel oder ähnliche Substanzen wie Alkohol oder andere chemische Produkte.

Reinigen der Trommel

Roststellen im Inneren der Trommel durch fremde Metallteile sollen sofort mit chlorfreien Reinigungsmitteln entfernt werden. Verwenden Sie niemals Stahlwolle zur Reinigung der Trommel.

📌 Hinweis!

- Nehmen Sie vor der Reinigung der Trommel die gesamte Wäsche aus der Maschine.

Reinigen von Türdichtung und Türglas

Wischen Sie nach jedem Waschen das Glas und die Dichtung ab, um Flusen und Flecken zu entfernen. Wenn sich Flusen ansammeln, kann das zu Leckagen führen.

Entfernen Sie nach jedem Waschen Münzen, Knöpfe und andere Objekte aus der Dichtung.

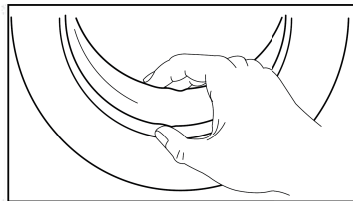

WARTUNG

Reinigen des Einlassfilters

Hinweis!

- Ein abnehmender Wasserzufluss ist ein Zeichen dafür, dass der Filter gereinigt werden muss.

1. Schließen Sie den Wasserhahn und schrauben Sie den Wasserzulaufschlauch vom Wasserhahn ab.
2. Reinigen Sie den Filter mit einer Bürste.
3. Schrauben Sie nun den Wasserzulaufschlauch von der Rückseite des Geräts ab. Ziehen Sie den Filter mit einer Spitzzange heraus.
4. Reinigen Sie den Filter mit einer Bürste.
5. Setzen Sie anschließend den Filter in den Wassereinlass ein und schließen Sie den Wasserzulaufschlauch wieder an.

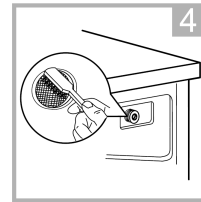
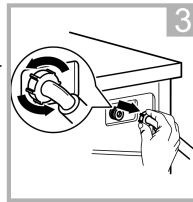
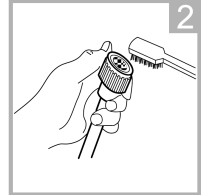
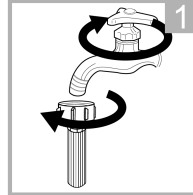

Reinigen des Waschmittelfachs

1. Drücken Sie die Entriegelung  an der Weichspülerabdeckung nach unten und ziehen Sie die Waschmittellade aus dem Geräteschacht. Reinigen Sie die Innenseite des Schachts mit einer Bürste.
2. Heben Sie die Weichspülerabdeckung von der Waschmittellade ab und waschen Sie alle Teile mit Wasser.
3. Setzen Sie die Weichspülerabdeckung und die Waschmittellade wieder ein.

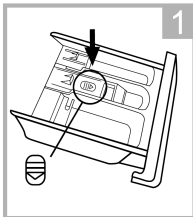

Entriegelung drücken und Waschmittellade herausziehen

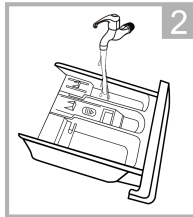

Waschmittellade und Weichspülerabdeckung unter Wasser reinigen

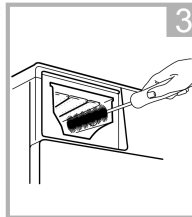

Entfernen Sie alle Rückstände mit einer weichen Bürste

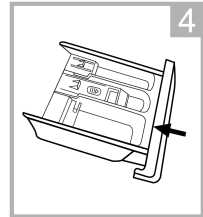

Schieben Sie das Waschmittelfach wieder ein

Hinweis!

- Verwenden Sie keine scheuernden oder ätzenden Mittel zur Reinigung der Kunststoffteile.

WARTUNG

Reinigen des Flusensiebs

⚠️ Warnung!

- Vergewissern Sie sich, dass die Maschine das Waschprogramm beendet hat und entleert ist. Schalten Sie sie das Gerät aus und ziehen Sie den Netzstecker.
- Seien Sie vorsichtig, das Wasser kann heiß sein. Lassen Sie das Wasser abkühlen. Verbrühungsgefahr!
- Reinigen Sie das Flusensieb regelmäßig alle 3 Monate, um die korrekte Funktion der Maschine zu gewährleisten.

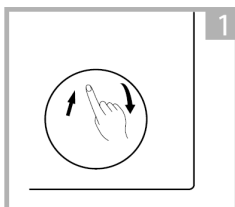

1 Untere Serviceklappe öffnen

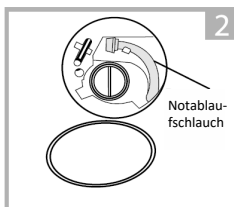

2 Ziehen Sie den Notablassschlauch heraus und nehmen Sie die Schlauchkappe ab

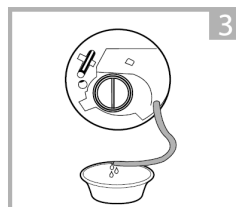

3 Nachdem das Wasser abgelaufen ist, setzen Sie den Ablaufschlauch zurück

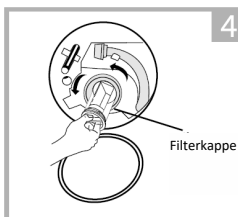

4 Öffnen Sie den Filter, indem Sie ihn gegen den Uhrzeigersinn drehen

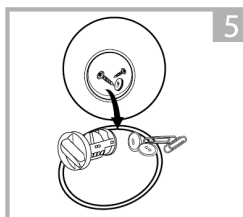

5 Verunreinigungen entfernen

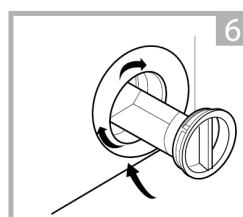

6 Untere Serviceklappe schließen

⚠️ Vorsicht!

- Vergewissern Sie sich, dass die Kappe des Notablassschlauchs fest aufgesetzt und der Notablassschlauch wieder ordnungsgemäß verstaut sind, da sonst Wasser austreten kann.

Notentriegelung

Bei Stromausfall oder anderen Umständen kann die Tür nicht geöffnet werden. Wenn die Tür unter diesen Umständen geöffnet werden muss, ziehen Sie bitte die Zugschnur in der Nottür herunter und stellen Sie die Zugschnur nach dem Öffnen der Tür wieder her.

Notzugkabel

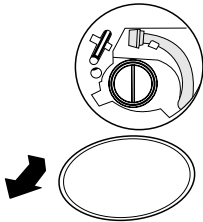

1. Öffnen Sie die Filtertür

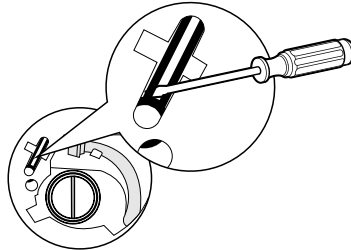

2. Föhren Sie das Gerät mit einem Schraubenzieher (oder einem anderen nicht scharfen Werkzeug) in die Zugschnur der Nottür ein

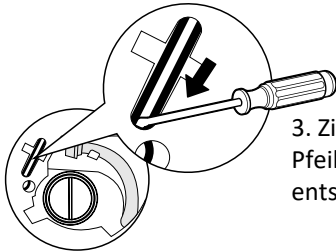

3. Ziehen Sie die Notzugtürschnur nach unten (siehe Pfeilrichtung im Bild). Wenn die Tür erfolgreich entsperrt wurde, erlischt das Türschlosssymbol.

⚠ Warnung!

Die Maschine darf während des Waschens nicht die Zugschnur des Notschalters verwenden. Wenn die Maschine dringend betrieben werden muss, wird empfohlen, die Tür nach dem Abkühlen des Wassers zu öffnen, um Verbrennungen durch Hochtemperatur-Restwasser aus der Maschinenwanne zu vermeiden.

WARTUNG

■ Fehlerbehebung

Wenn es mit dem Gerät ein Problem gibt, versuchen Sie es anhand der folgenden Tabelle zu lösen. Wenn das Problem weiterhin besteht, wenden Sie sich bitte an den Kundendienst.

Beschreibung	Mögliche Ursache	Lösung
Das Gerät startet nicht.	Die Türe ist nicht richtig geschlossen. Wäschestücke sind eingeklemmt.	Schließen Sie die Tür ordnungsgemäß und starten Sie neu. Kontrollieren Sie die Wäsche.
Die Türe lässt sich nicht öffnen	Der Sicherheitsschutz ist aktiviert.	Trennen Sie die Stromversorgung und starten Sie neu.
Austretendes Wasser.	Die Anschlüsse sind nicht fest genug angezogen.	Prüfen die Wasserzuleitung und ziehen Sie fest. Kontrollieren und reinigen Sie den Ablaufschlauch.
Waschmittelreste im Waschmittelfach	Das Waschmittel ist feucht und/oder verklumpt.	Reinigen Sie das Waschmittelfach und wischen Sie es trocken.
Die Anzeige oder das Display funktioniert nicht	Die PC-Karte oder der Kabelstrang haben Kontaktprobleme.	Trennen Sie die Stromversorgung und prüfen Sie, ob der Netzstecker richtig eingesteckt ist.
Abnormale Geräusche	Die Transportsicherung wurde nicht entfernt. Der Boden ist nicht fest oder eben.	Prüfen Sie, ob die Schrauben der Transportsicherung entfernt wurden. Stellen Sie das Gerät auf einem stabilen und ebenen Boden auf.

Fehlercodes

Beschreibung	Mögliche Ursache	Lösung
E30	Die Türe ist nicht richtig geschlossen.	Schließen Sie die Tür ordnungsgemäß und starten Sie neu.
E10	Problem mit dem Wasserzulauf.	Überprüfen Sie, ob der Wasserdruck ausreicht. Entfernen Sie Knicke im Zulaufschlauch. Reinigen sie den Zulauffilter.
E21	Zeitüberschreitung beim Abpumpen	Prüfen Sie den Ablaufschlauch auf Verstopfung.
E12	Wasserüberlauf	Starten Sie das Gerät neu.
EXX	Sonstige	Starten Sie das Gerät neu. Wenn das Problem weiterhin besteht, kontaktieren Sie bitte den Kundendienst.

WARTUNG

■ Kundendienst

Die Ersatzteile der Geräte können mindestens 10 Jahre lang verwendet werden.
Bei Fragen wenden Sie sich bitte an unseren Kundenservice:

Warnung!

Gefahr von Stromschlägen

- Versuchen Sie niemals, ein defektes oder vermutlich defektes Gerät selbst zu reparieren. Sie könnten Ihr Leben und das der Benutzer in Gefahr bringen. Nur autorisiertes Fachpersonal darf Reparaturarbeiten durchführen.
- Unsachgemäße Reparaturen führen zum Erlöschen der Garantie und für Folgeschäden kann keine Haftung anerkannt werden!

Transport

WICHTIGE SCHRITTE, WENN DAS GERÄT BEWEGT WERDEN MUSS

- Ziehen Sie den Netzstecker und schließen Sie den Wasserzulaufhahn.
- Prüfen Sie, ob die Tür und das Waschmittelfach richtig geschlossen sind.
- Trennen Sie den Wasserzulaufschlauch und den Ablaufschlauch von den Hausinstallationen.
- Lassen Sie das Wasser vollständig aus dem Gerät ablaufen (siehe „Wartung - Reinigen des Flusensiebs“).
- Wichtig: Bringen Sie wieder die 4 Transportschrauben an der Rückseite des Geräts an.
- Das Gerät ist schwer. Transportieren Sie es mit Umsicht. Heben Sie das Gerät nur unten, nicht an vorstehenden Teilen an. Die Türe der Maschine darf keinesfalls als Handgriff verwendet werden.

■ Technische Daten

Stromversorgung	220-240V~,50Hz
-----------------	----------------

Max. Strom	10A
------------	-----

Standard Wasserdruck	0.05MPa~1MPa
----------------------	--------------

Modell	MF200D86WB Series
--------	-------------------

Stromversorgung	220-240V~,50Hz
-----------------	----------------

Fassungsvermögen Waschen	8.0kg
--------------------------	-------

Fassungsvermögen Trocknen	6.0kg
---------------------------	-------

Abmessungen (BxTxH mm)	595*475*850
------------------------	-------------

Nettogewicht	65kg
--------------	------

Nennleistung	1900W
--------------	-------

Trocknungskraft	1300W
-----------------	-------

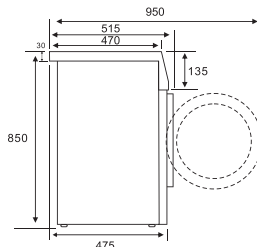
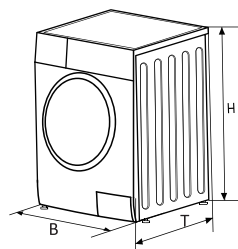

WARTUNG

■ Produktdatenblätter

Name oder Handelsmarke des Lieferanten ^(a)/_(d): Midea Europe GmbH

Name des Lieferanten ^(a)/_(d): Ludwig-Erhard-Straße 14, DE-65760 Eschborn

Modellkennung ^(a): MF200D86WB Series

Allgemeine Produktparameter:

Parameter	Wert		Parameter	Wert	
Nennkapazität (kg)	Nennkapazität ^(c)	6,0	Abmessungen in cm ^(a) / ^(d)	Höhe	85
	Nennwaschkapazität ^(b)	8,0		Breite	60
				Tiefe	48
Energieeffizienzindex	EEI _w ^(b)	51,9	Energieeffizienzklasse	EEI _w ^(b)	A ^(c)
	EEI _{WD} ^(c)	82,0		EEI _{WD} ^(c)	E ^(c)
Wascheffizienzindex	I _w ^(b)	1,031	Spülwirkung (g/kg trockenes textil)	Ir ^(b)	5,0
	J _w ^(c)	1,031		Jr ^(c)	5,0
Energieverbrauch in kWh pro kg pro Zyklus für den Waschzyklus des Haushaltswäschetrockners unter Verwendung des Programms ECO 40-60 bei einer Kombination aus Voll- und Teillast. Der tatsächliche Energieverbrauch hängt von der jeweiligen Nutzung des Geräts ab.	0,472		Energieverbrauch in kWh pro kg pro Zyklus für den Wasch- und Trockenzyklus des Haushaltswäschetrockners bei einer Kombination aus Voll und Halblast. Der tatsächliche Energieverbrauch hängt von der jeweiligen Nutzung des Geräts ab.	3,768	
Wasserverbrauch in Litern pro Zyklus für das Programm eco 40-60 bei einer Kombination aus Voll und Teillast. Der tatsächliche Wasserverbrauch hängt von der jeweiligen Nutzung des Geräts und vom Härtegrad des Wassers ab.	48		Wasserverbrauch in Litern pro Zyklus für den Waschen und Trockenzyklus des Haushaltswäschetrockners bei Kombination von Voll und Halblast. Der tatsächliche Wasserverbrauch hängt von der jeweiligen Nutzung des Geräts und vom Härtegrad des Wassers ab.	90	
Höchsttemperatur im Inneren des behandelten Textils (°C) für den Waschgang der Haushaltswaschmaschine und des Trockners im Programm ECO 40-60	Nennwaschkapazität	37	Höchsttemperatur im Inneren des behandelten Textils (°C) für den Waschgang des Haushaltswäschetrockners im Wasch- und Trockengang	Nennkapazität	39
	Hälfte	30			Hälfte
	Viertel der Nennkapazität	22			
Schleuderdrehzahl (Upm) ^(b)	Nennwaschkapazität	1350	Gewichteter Restfeuchtegehalt (%)	53,9	
	Hälfte	1350			
	Viertel der Nennkapazität	1350			

WARTUNG

Eco 40-60 Programmtdauer (h:min)	Nennwaschkapazität	3:38	Schleudereffizienzklasse ^(b)	B	^(e)
	Hälfte	2:48			
	Viertel der Nennkapazität	2:48			
Akustische Geräuschemissionen in der Luft während des Schleudergangs für den ECO 40-60 Waschzyklus bei Nennwaschkapazität (dB(A) re 1 pW)	76	waschen und Trockenzklusdauer (h: min)	Nennkapazität	10:10	
Hälfte			7:10		
Art	freistehend	Akustische Geräuschemissionsklasse in der Luft für den Schleudergang für das Programm ECO 40-60 bei Nennwaschkapazität	B	^(e)	
Aus-Zustand (W)(falls zutreffend)	0,50	Bereitschaftszustand (W) (falls zutreffend)	k.A.		
Zeitvorwahl (W) (falls zutreffend)	4,00	Vernetzter Bereitschaftsbetrieb (W) (falls zutreffend)	2,00		

Mindestlaufzeit der vom Lieferanten angebotenen Garantie ^(e) ^(d): 24 Monate

Dieses Produkt ist so konzipiert, das es während des Waschzyklus Silberionen freisetzt

NO

Zusätzliche Informationen^(a)^(d):

Weblink zur Website des Lieferanten, auf der die Informationen gemäß Anhang II Nummer 9 der Verordnung (EU) 2019/2023 zu finden sind: www.midea.com/de

(a) Dieser Eintrag gilt nicht als relevant für die Zwecke von Artikel 2 Absatz 6 der Verordnung (EU) 2017/1369.

(b) Angaben für das Programm Eco 40-60.

(c) für den Wasch- und Trockengang. Trockenstufe: d-3, Extra Trocken.

(d) Änderungen dieser Einträge gelten nicht als relevante Änderungen im Sinne des Artikels 4 Absatz 4 der Verordnung (EU) 2017/1369.

WARTUNG

- 1) Der tatsächliche Energieverbrauch hängt davon ab, wie das Gerät verwendet wird.
- 2) Der tatsächliche Wasserverbrauch hängt von der Verwendung des Geräts und der Wasserhärte ab.
- 3) 10 Jahre Verfügbarkeit für Profis. .
- 4) Lieferung der Ersatzteile innerhalb von 15 Werktagen nach Eingang der Bestellung.

Produktdatenblatt zu (EU) 2019/2014

Das Produktdatenblatt für Ihr Gerät finden Sie online. Gehen Sie zu <https://eprel.ec.europa.eu> und geben Sie die Modellkennung für Ihre Appliance ein, um das Datenblatt herunterzuladen.

Die Modellkennung für Ihr Gerät finden Sie im Abschnitt Technische Daten.

Garantiebedingungen / Service

Wir gratulieren Ihnen zum neuen Gerät und wünschen Ihnen viel Freude daran.
Sollten Sie dennoch einen Grund zur Reklamation erkennen, dann wenden Sie sich an unseren Service:

Midea Europe GmbH	Tel.: 06196-90 20 - 0	Im Servicefall:
Ludwig-Erhard-Str. 14	Fax: 06196-90 20 -120	Tel.: 06196-90 20 - 0
65760 Eschborn	E-Mail: info-meg@midea.com	Fax.: 06196-90 20 -120
	Homepage: www.midea.com/de	Email: kundenservice@midea.com

Geben Sie im Fall einer Störung Ihre genaue Anschrift, Telefonnummer, Kaufvertragsnummer und Gerätetyp (vom Typenschild des Gerätes) an.

Eine genaue Fehlerbeschreibung erspart Ihnen und uns Zeit und Geld. Bei besonderen Fragen sprechen Sie bitte mit der Kundendienstzentrale.

Bevor Sie den Service anfordern:

Kontrollieren Sie bitte, ob es sich nicht um einen Bedienungsfehler oder eine Ursache handelt, die mit der Funktion Ihres Gerätes nichts zu tun hat.

Bitte beachten Sie den Hinweis in der Bedienungsanleitung und prüfen Sie, ob:

- Der Netzstecker angeschlossen ist
- Der Netzstecker vielleicht beschädigt ist
- Strom vorhanden ist

Garantiebedingungen

Dieses Gerät wurde nach den modernsten Methoden hergestellt und geprüft. Der Hersteller leistet unabhängig von der gesetzlichen Gewährleistungspflicht des Verkäufers/Händlers für die Dauer von 24 Monaten, geltend vom Tag des Kaufes, Garantie für einwandfreies Material und fehlerfreie Fertigung. Dieses Gerät ist nicht für den gewerblichen Gebrauch zugelassen/geeignet.

Der Garantieanspruch erlischt bei Eingreifen durch den Käufer oder Dritter. Schäden, die durch unsachgemäße Behandlung oder Bedienung, durch falsches Aufstellen oder Aufbewahrung, durch unsachgemäße/n Installation oder Anschluss, sowie durch höhere Gewalt oder sonstige äußere Einflüsse entstehen, fallen nicht unter die Garantieleistung.

Wir behalten uns vor, bei Reklamation die defekten Teile auszubessern, zu ersetzen oder das Gerät auszutauschen. Ausgetauschte Teile und Geräte gehen in unser Eigentum über.

Nur wenn durch Nachbesserung/en oder Umtausch des Gerätes die herstellereitig vorgesehene Nutzung endgültig nicht zu erreichen sein sollte, kann der Käufer aus Gewährleistung innerhalb von 6 Monaten, geltend ab Tag des Kaufes, eine Herabsetzung des Kaufpreises oder die Aufhebung des Kaufvertrages verlangen.

Schadenersatzansprüche, auch hinsichtlich von Folgeschäden, sind, soweit sie nicht auf Vorsatz oder grober Fahrlässigkeit beruhen, ausgeschlossen.

Der Garantieanspruch ist vom Käufer, durch Vorlage der Kaufquittung, nachzuweisen. Diese Garantiezusage ist gültig innerhalb der Bundesrepublik Deutschland.

Importiert von:
Midea Europe GmbH
Ludwig-Erhard-Str. 14
65760 Eschborn



make yourself at home